



# SUPOORTE DE CRÂNIO MACOM

MA-400



Precisão e  
tecnologia  
de ponta  
em favor  
da saúde

REGISTRO ANVISA: 10243079003

LANÇAMENTO

# SUORTE DE CRÂNIO MACOM

MA-400 - REGISTRO ANVISA: 10243079003

## INDICAÇÃO DE USO/FINALIDADE

O SUORTE DE CRÂNIO MACOM MA-400, utilizado para imobilização total do movimento cefálico, é indicado para todas as cirurgias intracranianas que necessitam fixar e posicionar de acordo com a opção do cirurgião para o procedimento cirúrgico. A sua utilização depende da técnica do profissional médico.

## Funcionalidade / características técnicas

O SUORTE DE FIXAÇÃO DE CRÂNIO é um equipamento de fácil manuseio, leve, e seus acoplamentos são de fácil encaixe dando maior agilidade e segurança ao usuário. Fabricado com matéria-prima utilizada na linha aeronáutica e aeroespacial, une leveza e alta resistência mecânica. Partes e peças do produto foram manufaturadas com avançada tecnologia em usinagem a fim de minimizar a emissão de ruídos e vibrações. Possui um sistema exclusivo de fixação que permite a colocação em qualquer tipo de mesa cirúrgica existente no mercado.

## Componentes do produto:



Conjunto Suporte Coroa  
Fixadora 3 Pinos



Conjunto Suporte  
Apoio Ferradura



Conjunto Suporte de Crânio  
Apoio Meia Lua - Adulto e Infantil



Conjunto Suporte de Crânio  
Parte Deitado

## CARACTERÍSTICAS DO PRODUTO

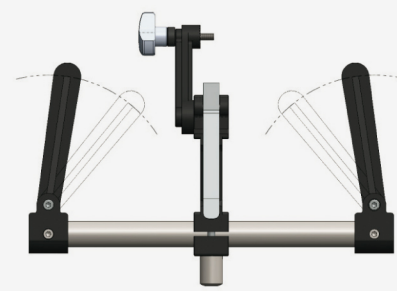

### Conjunto Suporte de Crânio Parte Deitado

Sistema exclusivo de encaixe que permite a adaptação em qualquer mesa cirúrgica disponível no mercado. Tempo de set-up é reduzido por possuir alavanca de ação rápida para travamento com maior segurança.

### Conjunto Extensor do Suporte de Crânio

Adaptador para fixação das cabeceiras que rotaciona e translada 360° em torno de seu eixo, permitindo assim um maior número de possibilidades no posicionamento do crânio. Manipulo de bloqueio que permite um posicionamento preciso do crânio. Mecanismo de mola exclusivo fornece garantia e estabilidade.

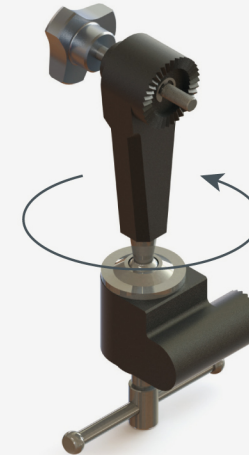

### Conjunto Suporte Coroa Fixadora 3 Pinos

Fornece três pontos de fixação rígida do crânio. Flexibilidade e segurança no posicionamento dos pinos em torno de áreas críticas.

### Sistema de Bloqueio e Liberação Rápida

Com apenas ¼ de volta é possível realizar o travamento ou destravamento da meia lua, possibilitando a rotação em 360°.

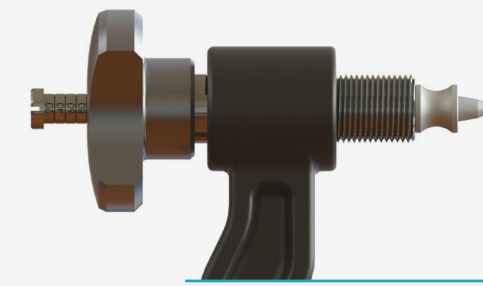
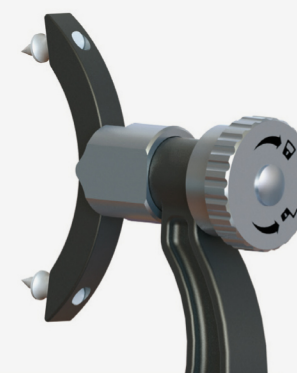

### Torquímetro de 80 LBS

Fornece indicação visual de força de fechamento do pino

### Acompanham o Equipamento

- ✓ 3 pinos adulto para suporte de crânio
- ✓ 3 pinos infantis para suporte de crânio



### Encosto de Cabeça em Forma de Ferradura

Fornece suporte ao crânio na posição PRONA ou supina para adulto, crianças e adolescentes. Ajustes laterais que permitem flexibilidade no posicionamento do paciente. Acomoda vários tamanhos de cabeça e possui extensor para tração cervical.

### Ventosas em Silicone

Fornece suporte ao crânio e posicionamento quando a fixação rígida não é necessária. Ventosas em silicone utilizadas para facilmente contornar a cabeça do paciente.



# SUPORTE DE CRÂNIO MACOM

MA-400 - REGISTRO ANVISA: 10243079003

## INFORMAÇÕES TÉCNICAS SUPORTE DE CRÂNIO MACOM

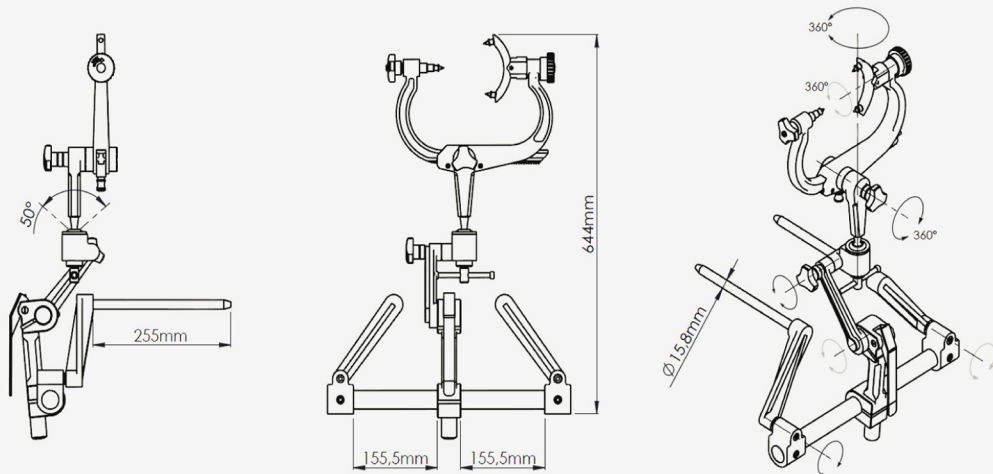

### CONJUNTO SUPORTE COROA FIXADORA 3 PINOS

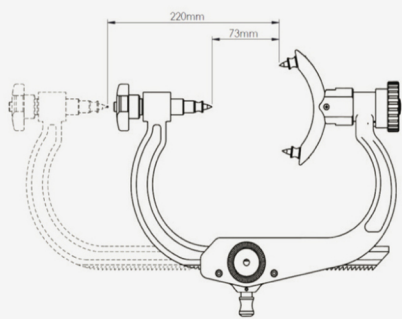

### CONJUNTO SUPORTE DE CRÂNIO PARTE DEITADO

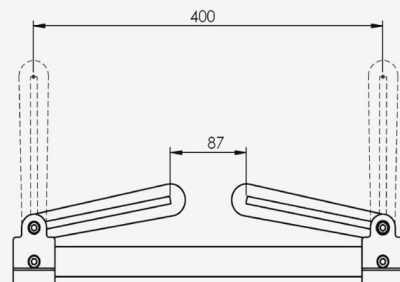

### CONJUNTO SUPORTE DE CRÂNIO

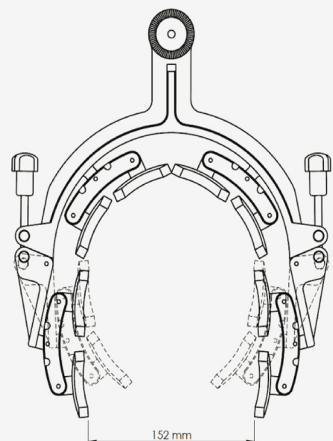

### CONJUNTO SUPORTE APOIO FERRADURA

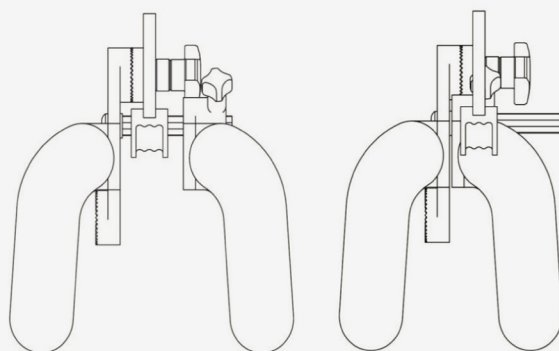

**Apoio Meia Lua  
(adulto e infantil)**

**Apoio Ferradura  
totalmente aberto**

**Apoio Ferradura  
totalmente fechado**



**MACOM INSTRUMENTAL CIRÚRGICO**

Av. João Bassi, 572 – Pq. Industrial Ferreira Fernandes

CEP 07172-440 – Guarulhos – SP

Fone/Fax: **+55 11 2431-4636**

[www.macominstrumental.com.br](http://www.macominstrumental.com.br)

[macom@macominstrumental.com.br](mailto:macom@macominstrumental.com.br)

Todos os componentes do SUPORTE DE CRÂNIO MACOM são de uso exclusivo com este produto. O uso de qualquer parte, componente ou material não especificado ou previsto nestas instruções é de inteira responsabilidade do usuário.

